

日軽アルミブリッジ

Nikkei Aluminium Bridge

総合カタログ

日軽金 **アクト** 株式会社

2018 7月 価格改定版



機種をお選びいただく前に

■用途や機械の足まわりは何ですか？

建設機械 農業機械 オートバイ 他

●鉄クローラ ●ゴムクローラ ●振動ローラー ●タイヤ

■機械の重量は何トンですか？

■運搬車両に受け金具がついていますか？

●アングルフックタイプ

受け金具がついている時

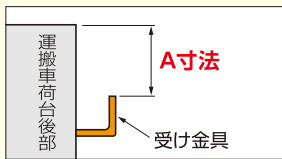
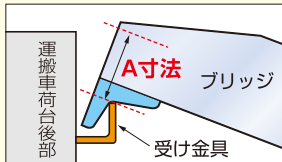

●ペロ式フックタイプ

受け金具がついていない時

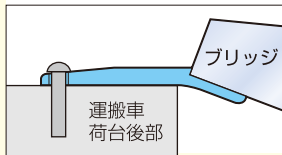

A寸法とは・・・

A寸法とは運搬車の荷台後部の受け金具の上部から荷台床面までの高さを表します。「アルミブリッジ標準型」「アルミブリッジ歩行型」「PXブリッジ」のアングルフックのA寸法は約40～50ミリに設計してあります。

上記のブリッジを使用するときの運搬車後部の受け金具A寸法は、高さ50ミリで設置してください。

パワーブリッジの場合は

A寸法(フックの高さ)も決めてください。

「パワーブリッジ」はA寸法が60、100、130ミリの3種類あります(機種によっては2種類)。

運搬車両のA寸法を確認しお決めください。特にブリッジが荷台より高くなると積載車両が荷台に乗り移る時に「テコの原理」でブリッジが跳ね上がり危険ですのでご注意ください。

■最適な`長さ、をお選びください。

●アングルフックの場合

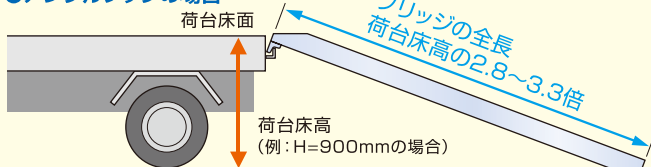

例1) 900mm×2.8=2,520mm 例2) 900mm×3.3=3,000mm
ブリッジ全長2,520～3,000mmのブリッジをお選びください。
(2.8倍で約21度、3.3倍で約17.5度の登坂角度になります。)

●ペロ式フックの場合

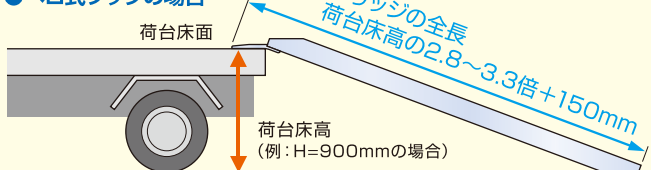

例1) 900mm×2.8+150=2,670mm 例2) 900mm×3.3+150=3,150mm
ブリッジ全長2,670～3,150mmのブリッジをお選びください。
(2.8倍で約21度、3.3倍で約17.5度の登坂角度になります。)

※アルミブリッジ・パワーブリッジは、荷台床高×2.8～4.2倍でお選びいただけます。
4.2倍で約14度の登坂角度になります。

■最適な`幅、をお選びください。

お手持ちの建機・農機のクローラおよびタイヤ幅が各表中の有効幅マイナス50mm以下であることをご確認ください。

※パワーブリッジ/ローラーブリッジは有効幅の設定はありません。

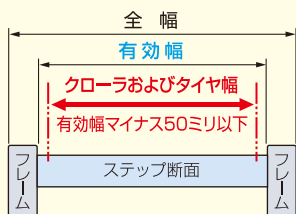

■配送に関して

ブリッジ類はサイズの問題から4tトラックでのお届けとなります。お客様のご指定場所まで4tトラックが進入できない道路事情がある場合は、別途再配送料金をご請求させて頂く場合があります。4t車の進入が厳しい場合は、出来るだけ物流会社の営業所留めにてご注文くださいますよう、ご協力をお願いいたします。

安全にご利用いただくために

■積載重量をお守りください。

表示されている積載重量以上の作業機の昇降には使用しないでください。特に積載車両にアタッチメントを装着した場合は、作業機全体の重量にご注意ください。

■フックは確実に取り付け请您使用ください。

●アングルフックタイプ

必ず受け金具にかみあっているか、受け金具の底部にフック先端があたっていないかを確認してください。(左図アングル図参照)

●ペロ式フックタイプ

トラックの荷台後部にペロの根本がくるようにセットし、フックの先端が荷台と接触しているか必ず確認してください。

ブリッジのズレ防止の為に、荷台後部にペロの穴に合わせてφ18の穴をあけ、付属のピンをさしてご使用ください。(左図ペロ式図参照)

なお、ペロ式フックタイプは平ボディ車、ダンプカー用です。

セルフ車には使用できません。

■ブリッジ長さは荷台高さの2.8～3.3倍で请您使用ください。

トラック等の荷台に取り付けた時、傾斜角度の目安を17.5度～21.0度で请您使用されることを推奨いたします。

荷台の高さの2.8～3.3倍の長さのブリッジを请您使用いただければ、ほぼ最適です。(左図参照)

■ご使用前にブリッジの異常の有無を確認してください。

ご使用前には必ず細部の点検確認をしてください。万一、損傷、亀裂、ヘコミ、ネジレ等がありましたら、積載車両の登坂中にブリッジが破損する恐れがあり、大変危険ですのでご使用をおやめください。

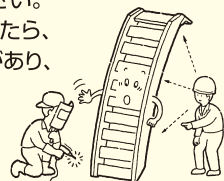

■加工や改造は行なわないでください。

熱を加えた溶接等の加工やその他の改造は強度不足の原因になりますのでおやめください。ブリッジのヘコミ等損傷の大きい場合は、お早めに新しいものとお取り替えくださるようおすすめします。

■ブリッジのセットに注意してください。

トラック等に取り付けたあと、使用する前にクローラ、ホイールのセンターが、ブリッジの中心にくる様に左右を平行にセットし、左右のブリッジに均等に荷重がかかるよう请您使用ください。

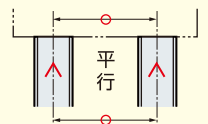

左右の端部が地面に接地しているか、フックが正常にかかっているかを確認してください。

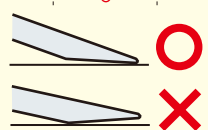

軟地、坂道等での使用はさけ、堅固で平らな地面の上で请您使用ください。

■静かに昇降してください。

作業機の昇降時に急発進、急ブレーキ、急ハンドル等はブリッジの運搬車からの脱落につながり、大変危険ですから行なわないでください。横棧(ステップ)の破損要因になりますので、下降時、機体後部だけ掛かった状態になりましたら、特にゆっくり走行してください。

■フレームへの乗り上げ走行は、しないでください。

ブリッジのフレーム上に車輪、クローラ等が乗り上がらないように注意して走行してください。偏荷重の発生からブリッジの破損の原因となります。

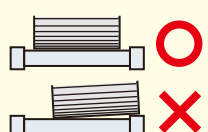

■板材に関して

パワーブリッジ、ローラーブリッジの上板は本体との緩衝材の役目ですが消耗品ですので傷みの激しいものはお早めに交換するよう、おすすめします。ローラーを请您使用の場合は、昇降時にすべる危険がありますので、ウインチ等を请您使用ください。

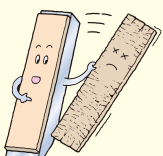

日軽アルミブリッジ

LINEUP&CONTENTS

●PXFブリッジ (ペロ式フックタイプ)

●PXブリッジ (アングルフックタイプ)

●パワーブリッジ

●ローラーブリッジ

●アルミブリッジ (標準型)

●アルミブリッジ (歩行型)

●NFブリッジ

●オートブリッジ

●マルチブリッジ・M-1

小型・中型建機・農機用
積載可能重量 1.5~4.5トン/セット

小型・中型建機・農機用
積載可能重量 1.5~5.0トン/セット

中・大型建機用
積載可能重量 3~40トン/セット

小型振動ローラー等
積載可能重量 1.5~3.0トン/セット

小型建機・乗用農機用
積載可能重量 0.5~1.2トン/セット

小型建機・農機用
積載可能重量 0.5~1.2トン/セット

小型建機・農機用
積載可能重量 0.8~1.2トン/セット

オートバイ用
750cc以下 (積載可能重量 280kg/本)

小型建機・農機他 多目的用途
積載可能重量 0.5トン/セット

FAX

ブリッジ選定問い合わせ票 12

パワーブリッジ替え板寸法一覧 13

PXブリッジ/NFブリッジ特注対応品 (アングルフック) 改造フック仕様図 14

PXFブリッジ/NFブリッジ ペロ式フック 外れ防止板仕様図 15

1.5~4.5トン/セット

小型・中型建機・農機用

PXFブリッジ 鉄クローラ・ゴムクローラおよび乗用タイヤ対応

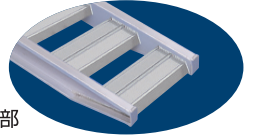
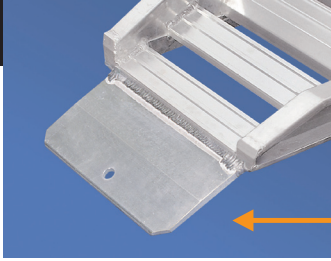

ベロ式フックタイプ

乗り込み部

※ベロフック含む

寸法単位：mm 価格単位：円

積載重量	全幅	有効幅	全長※	フレーム高さ	自重(kg/本)	セット本数	型式	標準小売価格(税別)
1.5 トン/セット ※取手付き	370	300	2550	97.5	14	2	PXF15-240-30	132,400
	374	300	2850	100	17	2	PXF15-270-30	143,800
	380	300	3000	102.5	19	2	PXF15-300-30	169,600
2 トン/セット	380	300	2850	102.5	18	2	PXF20-270-30	182,300
	480	400	2850	102.5	22	2	PXF20-270-40	218,200
	384	300	3000	105	22	2	PXF20-300-30	207,300
	484	400	3000	105	26	2	PXF20-300-40	223,800
2.5 トン/セット	404	320	2850	105	23	2	PXF25-270-32	201,000
	410	320	3000	107.5	26	2	PXF25-300-32	222,200
3 トン/セット	440	350	2850	107.5	26	2	PXF30-270-35	225,300
	490	400	2850	107.5	29	2	PXF30-270-40	233,900
	444	350	3000	110	29	2	PXF30-300-35	244,200
	494	400	3000	110	32	2	PXF30-300-40	252,300
	444	350	3750	110	38	2	PXF30-360-35	280,500
	494	400	3750	110	43	2	PXF30-360-40	298,800
3.5 トン/セット	494	400	2850	110	31	2	PXF35-270-40	265,600
	494	400	3000	110	35	2	PXF35-300-40	286,300
	504	400	3750	120	49	2	PXF35-360-40	336,000
4 トン/セット	550	450	3000	115	40	2	PXF40-300-45	354,400
	554	450	3750	125	54	2	PXF40-360-45	410,100
4.5 トン/セット	554	450	3000	125	45	2	PXF45-300-45	360,600
	560	450	3750	150	59	2	PXF45-360-45	433,100

※受注生産品と在庫生産品とがあります。受注生産品は、受注から出荷まで2~3週間お待ちいただく場合があります。なお、受注生産と在庫生産の機種は予告なく変更する場合があります。

ステップの特長

(PXF/PXブリッジ共通)

- ステップの台形化を採用し鉄クローラの食込み減少。
- 高いリップ形状によるスリップ防止効果。

ステップ断面：高強度特殊断面構造



ベロ式フック

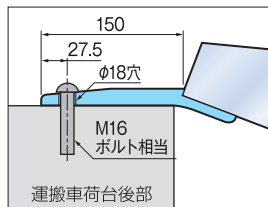

ブリッジのズレおよび落下防止のために、荷台後部にベロの穴に合わせて18φの穴をあけ、付属のピンを差し込んで使用ください。

- ※ベロ式フックは、平ボディ車、ダンプカー用です。セルフ車には使用できません。
- ※ベロ式フックのサイズ特注は承っておりません。

特注対応品(外れ防止板付)

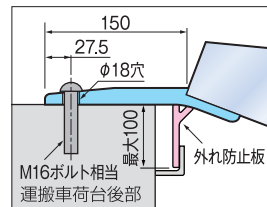

ベロ式フックに外れ防止板を取り付けた特注品の製作も可能です。(15頁参照) (別途 ¥14,000となります。)



※PXF/PXブリッジを選定される場合、お手持ちの建機・農機のクローラ幅が上記**有効幅マイナス50ミリ以下**であることをご確認ください。

お手持ちの建機・農機のクローラ幅が**有効幅マイナス50ミリより広い場合はパワーブリッジ**をご選定ください。

例) 重量5トンの建機をお持ちの場合 有効幅 500mm - 50mm = 450mm
クローラ幅 450mm以下はPXブリッジ
クローラ幅 450mmを越えるとパワーブリッジを選定してください。

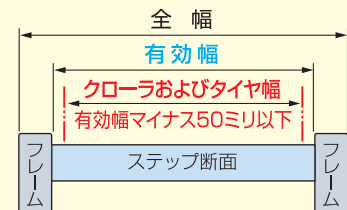

※本製品使用後の修理対応につきましては、別途ご相談承ります。但し【修理不可】の場合もあります。

1.5~5.0トン/セット

小型・中型建機・農機用

PXブリッジ

鉄クローラ・ゴムクローラおよび乗用タイヤ対応



アングルフックタイプ

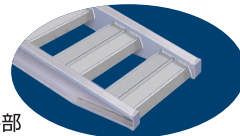

乗り込み部

寸法単位：mm 価格単位：円

積載重量	全幅	有効幅	全長	フレーム高さ	自重(kg/本)	セット本数	型 式	標準小売価格(税別)
1.5 トン/セット ※取手付き	370	300	2400	97.5	13	2	PX15-240-30	115,500
	374	300	2700	100	15	2	PX15-270-30	138,800
	380	300	3000	102.5	18	2	PX15-300-30	154,700
2 トン/セット	380	300	2700	102.5	17	2	PX20-270-30	160,800
	480	400	2700	102.5	20	2	PX20-270-40	189,100
	384	300	3000	105	22	2	PX20-300-30	185,500
	484	400	3000	105	25	2	PX20-300-40	199,400
2.5 トン/セット	404	320	2700	105	21	2	PX25-270-32	172,100
	410	320	3000	107.5	25	2	PX25-300-32	193,400
3 トン/セット	440	350	2100	107.5	19	2	PX30-210-35	168,500
	440	350	2700	107.5	23	2	PX30-270-35	196,500
	490	400	2700	107.5	26	2	PX30-270-40	205,000
	444	350	3000	110	27	2	PX30-300-35	215,300
	494	400	3000	110	30	2	PX30-300-40	223,500
	444	350	3600	110	35	2	PX30-360-35	251,700
	494	400	3600	110	39	2	PX30-360-40	269,900
3.5 トン/セット	494	400	2100	107.5	22	2	PX35-210-40	206,600
	494	400	2700	110	28	2	PX35-270-40	236,800
	494	400	3000	110	33	2	PX35-300-40	257,400
	504	400	3600	120	46	2	PX35-360-40	307,100
4 トン/セット	540	450	2100	107.5	24	2	PX40-210-45	225,300
	550	450	3000	115	38	2	PX40-300-45	325,500
	554	450	3600	125	51	2	PX40-360-45	381,200
4.5 トン/セット	554	450	2100	110	26	2	PX45-210-45	244,200
	554	450	3000	125	43	2	PX45-300-45	331,800
	560	450	3600	150	55	2	PX45-360-45	411,700
5 トン/セット	610	500	2100	150	37	2	PX50-210-50	252,800

※受注生産品と在庫生産品とがあります。受注生産品は、受注から出荷まで2~3週間お待ちいただく場合があります。なお、受注生産と在庫生産の機種は予告なく変更する場合があります。

※本製品使用後の修理対応につきましては、別途ご相談承ります。
但し【修理不可】の場合もあります。

アングルフック

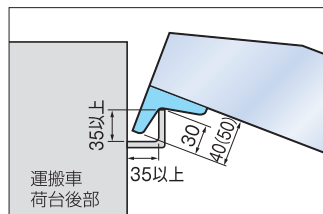

アングルフックの位置変更などの特注対応も可能です。(14頁参照)
(別途 ¥14,000となります。)

運搬車荷台後部の受け金具形状に合わせてフックの特注対応も可能です。
詳しくは巻末の特注依頼書ページを参照してください。

() 内寸法は2.5トン/セット以上に適用

3~40トン/セット

中型・大型建機用

パワーブリッジ

木張りアングルフックタイプ (建設機械のタイヤ・クローラ幅に影響なく選定可能)



受注生產品

乗り込み部
詳細

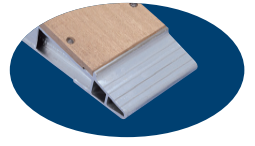
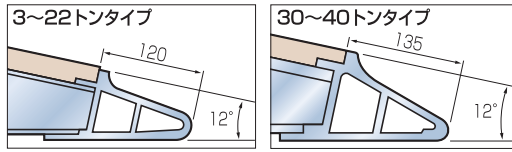

寸法単位：mm 価格単位：円

積載重量	全幅	全長	全高	自重(kg/本)	セット本数	型 式	フックの高さ(A寸法)	標準小売価格(税別)
3 トン/セット	240	3600	154	47	2	NP03-36	60 100 130	352,000
4 トン/セット	240	3000	154	41	2	NP04-30	60 100 130	344,600
	360	3000	124	53	2	NPW04-30	60 100	457,400
5 トン/セット	240	1500	154	21	2	NP05-15	60 100 130	227,700
	240	1800	154	25	2	NP05-18	60 100 130	232,300
	240	2200	154	31	2	NP05-22	60 100 130	263,600
	360	1800	124	33	2	NPW05-18	60 100	338,500
	360	2200	124	40	2	NPW05-22	60 100	384,300
6 トン/セット	270	3600	160	66	2	NP06-36	60 100 130	427,000
	360	3600	154	69	2	NPW06-36	60 100 130	585,600
7 トン/セット	270	2200	160	38	2	NP07-22	60 100 130	314,600
	270	2900	160	54	2	NP07-29	60 100 130	374,600
	360	2200	154	41	2	NPW07-22	60 100 130	457,400
	360	2900	154	60	2	NPW07-29	60 100 130	530,700
9 トン/セット	300	2900	160	62	2	NP09-29	60 100 130	438,400
10 トン/セット	270	1500	160	26	2	NP10-15	60 100 130	251,600
12 トン/セット	300	2200	160	47	2	NP12-22	60 100 130	433,900
15 トン/セット	300	2200	160	55	2	NP15-22	60 100 130	448,700
	270	2900	230	78	2	NP15-29注1	100 130	722,100
	450	2200	160	74	2	NPW15-22	60 100 130	472,200
22 トン/セット	270	2200	230	61	2	NP22-22注1	100 130	595,900
30 トン/セット	180注2	2900	305	56	4	NP30-29注1	100 130	764,100
40 トン/セット	210注2	2900	305	69	4	NP40-29注1	100 130	995,900

※全て受注生產品です。

注1：鉄製フック仕様型式およびNP30、NP40の全長寸法には、フックツメ部の寸法は含んでおりません。

注2：30t・40tタイプは製品重量の関係上、パレットでの納入となります。

納入先様にてフォークリフトのご用意ないし荷卸しのための作業(推奨：2名)の確保をお願いする場合があります。

アングルフック形状詳細

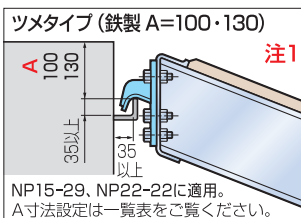
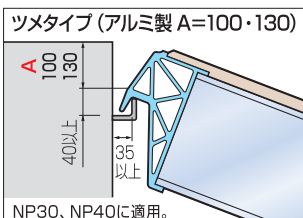
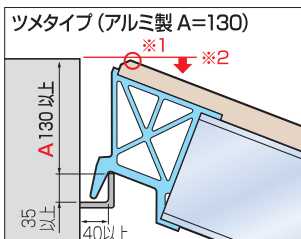
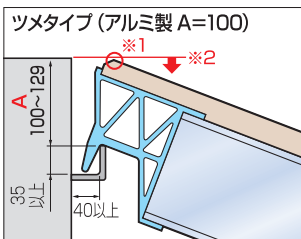
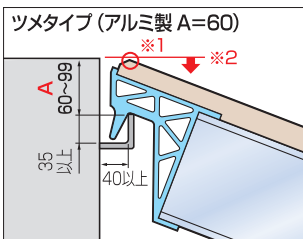

※アングルフックタイプはトラック等の受け金具に必ず取り付けてご使用ください。

＜ご発注に際して＞

※ご発注の際には必ず「フック寸法の指定、をお願いします。
フック寸法のご指定が無い場合、確認作業が発生するため、出荷が遅くなります。

＜フックサイズの選定法＞

①必ず荷台の高さよりもブリッジの荷台側が※2の赤線より下になるようにお選びください。(左図のブリッジに記入された※1の○部)

例) 受け金具の頂点と荷台のギャップが・・・

- 60mm～99mm=A60フック
- 100mm～129mm=A100フック
- 130mm以上=A130フック

②受け金具の頂点と荷台のギャップが60mm未満の場合は弊社ブリッジはご使用できません。お手数ですが車体の受け金具の改造をお願いします。

1.5~3.0トン/セット

小型振動ローラー等

ローラーブリッジ 木張りベロ式フックタイプ (建設機械のタイヤ・クローラ幅に影響なく選定可能)

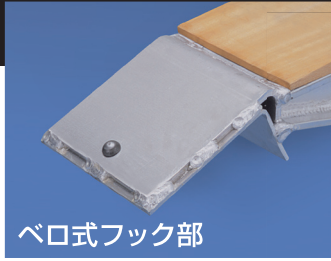

ベロ式フック部



受注
生産品



乗り込み部

寸法単位：mm 価格単位：円

積載重量	全幅	全長	全高	自重(kg/本)	セット本数	型式	標準小売価格(税別)
1.5 トン/セット	240	2300	123	17	2	FP015-21	235,200
	240	2900	123	21	2	FP015-27	287,800
	240	3800	125	30	2	FP015-36	361,800
2.0 トン/セット	240	2900	125	24	2	FP02-27	325,700
3.0 トン/セット	240	2900	130	29	2	FP03-27	352,500
	360	2900	130	36	2	FPW03-27	399,300

※全て受注生産品です。

ベロ式フック形状詳細

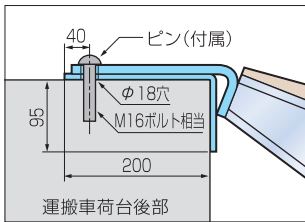

ブリッジのズレおよび落下防止の為に、荷台後部にベロの穴に合わせてφ18の穴をあけ、付属のピンを差し込んでください。

※ベロ式フックは、平ボディ車、ダンパー用です。セルフ車には使用できません。

※ベロ式フックのサイズ特注は承っておりません。

特注対応品

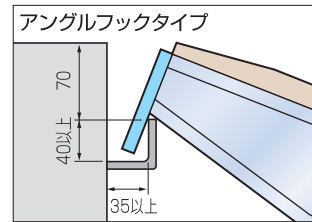

アングルフックタイプ特注対応で製作可能です。但し、フック部は添付図面となります。

(別途 ¥14,000となります。)

板材に関して (パワーブリッジ/ローラーブリッジ)

- 板材は消耗品です。
天然木材であるため、寿命にバラツキがあります。
ご使用後の破損は対応いたしかねますのでご了承ください。
- 板材はアルミ製ブリッジ本体を保護する為の緩衝材です。
外観を保証してはおりません。多少の傷はご容赦願います。

許容範囲内 (ご容赦願う範囲) の外観



木目、割れ・傷 (割れ幅2mm以内・非貫通) 虫食い

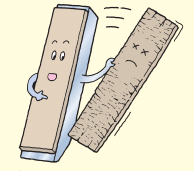

安全にご利用いただくために傷みの激しいものはお早めに交換するよう、おすすめします。

替え板のご注文は13頁参照

木張りタイプの「パワーブリッジ」「ローラーブリッジ」の返品および修理に関して

【受注生産品につき返品不可】【修理対応は基本不可】
予めご了承ください。

0.5~1.2トン/セット

乗用農機・小型建機用

アルミブリッジ (標準型) アンクルフックタイプ/ゴムクローラ・乗用タイヤ用

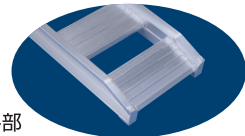
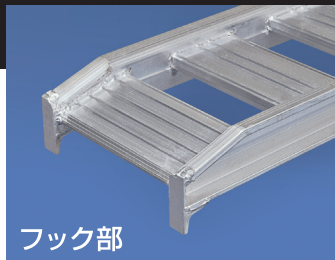

寸法単位：mm 価格単位：円

積載重量	全幅	有効幅	全長	フレーム高さ	自重 (kg/本)	セット本数	取手	型 式	標準小売価格 (税別)
0.5 トン/セット	294	250	1800	60	6	2	×	05-C6-25	41,000
	344	300	1800	60	6	2	×	05-C6-30	44,900
	294	250	2100	65	7	2	×	05-C7-25	44,600
	344	300	2100	65	8	2	×	05-C7-30	50,200
	294	250	2400	65	8	2	×	05-C8-25	48,600
	344	300	2400	65	8	2	×	05-C8-30	56,300
0.8 トン/セット ※取手付き	344	300	1200	60	5	2	○	08-C4-30	35,200
	344	300	1500	65	6	2	○	08-C5-30	42,500
	344	300	1800	75	7	2	○	08-C6-30	53,900
	360	300	2400	85	10	2	○	08-C8-30	73,800
	360	300	2700	85	12	2	○	08-C9-30	89,500
1.0 トン/セット ※取手付き	344	300	1200	65	5	2	○	10-C4-30	35,900
	344	300	1500	75	6	2	○	10-C5-30	43,200
	360	300	2100	85	9	2	○	10-C7-30	74,500
	460	400	2100	85	11	2	○	10-C7-40	116,200
	364	300	2400	90	11	2	○	10-C8-30	85,000
	464	400	2400	90	13	2	○	10-C8-40	128,400
	370	300	2700	95	13	2	○	10-C9-30	93,900
	470	400	2700	95	15	2	○	10-C9-40	140,000
1.2 トン/セット ※取手付き	344	300	900	65	4	2	○	12-C3-30	41,200
	344	300	1200	75	5	2	○	12-C4-30	45,100
	344	300	1500	85	7	2	○	12-C5-30	60,500
	360	300	1800	85	8	2	○	12-C6-30	67,600
	364	300	2100	90	10	2	○	12-C7-30	76,500
	464	400	2100	90	11	2	○	12-C7-40	126,000
	370	300	2400	95	12	2	○	12-C8-30	106,700
	470	400	2400	95	13	2	○	12-C8-40	139,300
	370	300	2700	98	14	2	○	12-C9-30	117,800
	470	400	2700	98	16	2	○	12-C9-40	144,700
	374	300	3000	100	16	2	○	12-C10-30	133,400
	474	400	3000	100	18	2	○	12-C10-40	151,400

※受注生産品と在庫生産品とがあります。受注生産品は、受注から出荷まで2~3週間お待ちいただく場合があります。なお、受注生産と在庫生産の機種は予告なく変更する場合があります。

※本製品使用後の修理対応につきましては基本【修理不可】

アンクルフック形状詳細

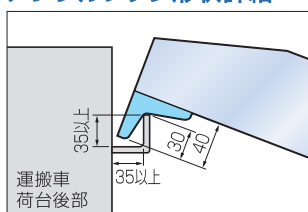

●アルミブリッジ (標準型) は鉄クローラには使用できません。

アルミブリッジの1.5トン以上の機種は廃盤となりました。
素材在庫が無くなり次第、生産を終了させていただきます。
今後はPXブリッジをご活用ください。

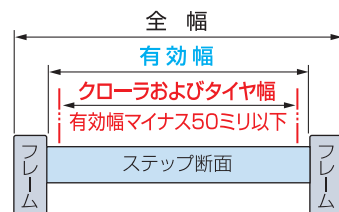

0.5~1.2トン/セット

小型建機・農機用

アルミブリッジ (歩行型) アンクルフックタイプ/乗用タイヤ・歩行タイプ用

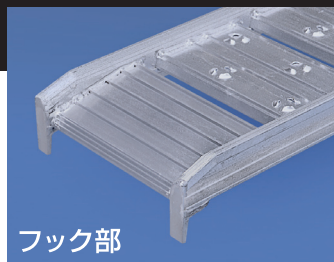

●標準型のアルミブリッジよりステップ間のスキ間を狭くすることで、ブリッジ上を歩き易くしております。



寸法単位：mm 価格単位：円

積載重量	全幅	有効幅	全長	フレーム高さ	自重(kg/本)	セット本数	取手	型式	標準小売価格(税別)
0.5 トン/セット	294	250	1800	60	7	2	×	05-CA6-25	43,400
	344	300	1800	60	7	2	×	05-CA6-30	48,600
	294	250	2100	65	8	2	×	05-CA7-25	50,600
	344	300	2100	65	8	2	×	05-CA7-30	54,100
	294	250	2400	65	8	2	×	05-CA8-25	54,100
	344	300	2400	65	8	2	×	05-CA8-30	62,000
0.8 トン/セット ※取手付き	344	300	1800	75	8	2	○	08-CA6-30	60,100
	360	300	2400	85	11	2	○	08-CA8-30	84,800
1.0 トン/セット ※取手付き	360	300	2100	85	10	2	○	10-CA7-30	83,000
	460	400	2100	85	12	2	○	10-CA7-40	121,300
	364	300	2400	90	12	2	○	10-CA8-30	100,700
	464	400	2400	90	14	2	○	10-CA8-40	141,600
	370	300	2700	95	14	2	○	10-CA9-30	111,500
	470	400	2700	95	17	2	○	10-CA9-40	155,400
1.2 トン/セット ※取手付き	360	300	1800	85	9	2	○	12-CA6-30	77,800
	364	300	2100	90	11	2	○	12-CA7-30	85,600
	464	400	2100	90	13	2	○	12-CA7-40	132,300
	370	300	2400	95	12	2	○	12-CA8-30	117,700
	470	400	2400	95	15	2	○	12-CA8-40	148,600
	370	300	2700	98	15	2	○	12-CA9-30	131,700
	470	400	2700	98	17	2	○	12-CA9-40	157,400
	374	300	3000	100	18	2	○	12-CA10-30	145,500
	474	400	3000	100	20	2	○	12-CA10-40	166,300

※受注生産品と在庫生産品とがあります。受注生産品は、受注から出荷まで2~3週間お待ちいただく場合があります。なお、受注生産と在庫生産の機種は予告なく変更する場合があります。

※本製品使用後の修理対応につきましては基本【修理不可】

アンクルフック形状詳細

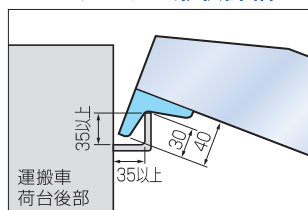

- アルミブリッジ (歩行型) は鉄クローラには使用できません。
- アルミブリッジ (標準型) と比較してステップ間隔が狭くなっています。

アルミブリッジの1.5トン以上の機種は廃盤となりました。
素材在庫が無くなり次第、生産を終了させていただきます。
今後はPXブリッジをご活用ください。

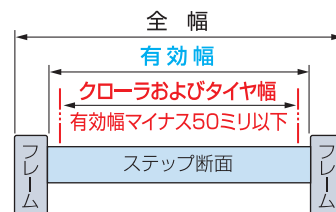

0.8~1.2トン/セット

小型建機・農機用

NFブリッジ

ベロ式フックタイプ/ゴムクローラ・タイヤ用

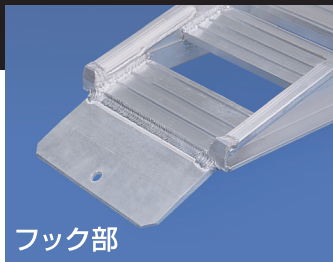

フック部

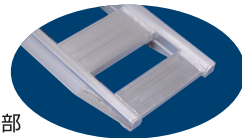

乗り込み部

※ベロフック含む

寸法単位：mm 価格単位：円

積載重量	全幅	有効幅	全長※	フレーム高さ	自重(kg/本)	セット本数	型式	標準小売価格(税別)
0.8 トン/セット ※取手付き	360	300	1950	85	9	2	NF08-C6-30	92,600
	360	300	2550	85	12	2	NF08-C8-30	110,200
	360	300	2850	85	13	2	NF08-C9-30	126,300
1.0 トン/セット ※取手付き	360	300	2250	85	10	2	NF10-C7-30	111,000
	364	300	2550	90	12	2	NF10-C8-30	112,100
	370	300	2850	95	14	2	NF10-C9-30	129,200
1.2 トン/セット ※取手付き	370	300	2550	95	13	2	NF12-C8-30	121,900
	370	300	2850	98	15	2	NF12-C9-30	131,500
	374	300	3000	100	17	2	NF12-C10-30	145,100

※NFブリッジは鉄クローラに使用できません。

※本製品使用後の修理対応につきましては基本【修理不可】

ベロ式フック形状詳細

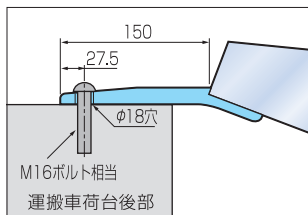

ブリッジのズレおよび落下防止のために、荷台後部にベロの穴に合わせてφ18の穴をあけ、付属のピンを差し込んでください。

※ベロ式フックは、平ボディー車、ダンプカー用です。セルフ車には使用できません。

特注対応品(外れ防止板付き)

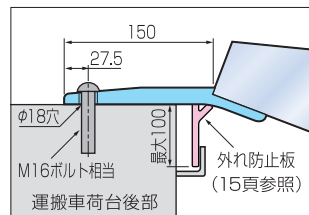

ベロ式フックに外れ防止板を取り付けた特注品の製作も可能です。(別途¥14,000)

特注対応品(アングルフック)

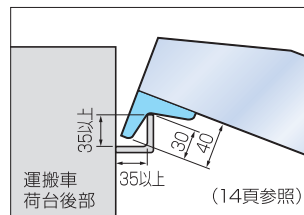

アングルフックタイプ特注対応で製作可能です。但し、フック部は添付図面となります。(別途¥14,000)

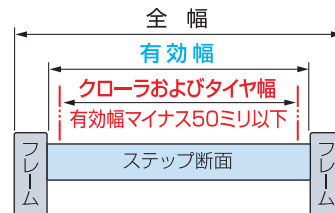

750cc以下(280kg/本)

オートバイ用

オートブリッジ

軽トラックの後面アオリに対応したチャンネルフックタイプ



フック部



乗り込み部

寸法単位：mm 価格単位：円

積載重量	全幅	有効幅	全長	フレーム高さ	自重(kg/本)	セット本数	型式	標準小売価格(税別)
280 kg/本	294	250	1800	55	6.2	1	オートL	24,200

※積載重量の表示は、ブリッジ上に2輪が同時に乗った場合を示します。

※安全にご使用いただくために、軽トラックの荷台高さは670mm以下にて対応願います。

【受注生産品につき返品・修理不可】

0.5トン/セット

小型建機・農機他 多目的用途

マルチブリッジ・M-1 安全性を追求した特殊突起形状により滑りにくく安定した乗降を実現

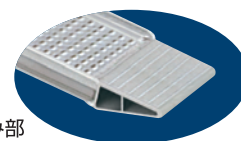
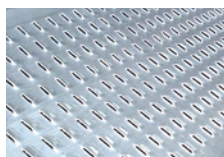
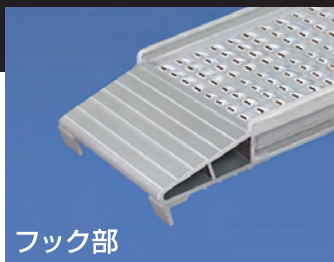

寸法単位：mm 価格単位：円

積載重量	全幅	有効幅	全長	フレーム高さ	自重(kg/本)	セット本数	型式	標準小売価格(税別)
0.5トン/セット	310	300	1870	60	7	2	M-1	58,500

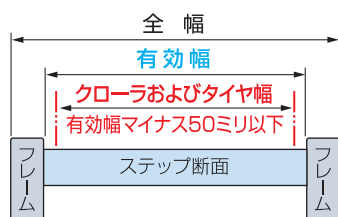

【受注生産品につき返品・修理不可】

MEMO

ブリッジ選定問い合わせ票

日軽金アクト株式会社

担当

宛

貴社名

ご担当者名

部署名

ご住所 〒

TEL. ()

FAX. ()

「運搬車両と積載機械の関係から、どんなブリッジを選んで良いか判らない」という場合には、下記項目に必要事項をご記入の上、代理店または弊社まで FAX にて送信いただければ、折り返し担当からご連絡申し上げます。 欄にご記入、または該当するものに 印をお願いします。

積載機械について

■ 装備総重量

トン

※昇降時の全装備重量をご記入ください。

■ 積載機種

●トラクター ●コンバイン ●パワーショベル ●その他 ()

■ 足回り

●ゴムタイヤ ●ゴムクローラ ●鉄クローラ ●その他 ()

タイヤ(クローラ)幅 cm

運搬車両について

■ 車種

●平ボディー ●セルフ ●ダンプ ●その他 ()

■ 荷台高さ

平ボディー・ダンプの場合

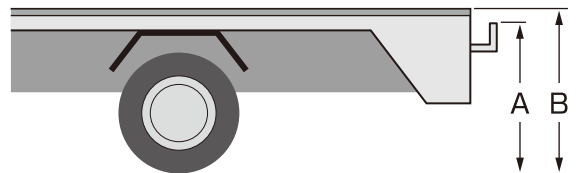

A cm B cm

セルフの場合

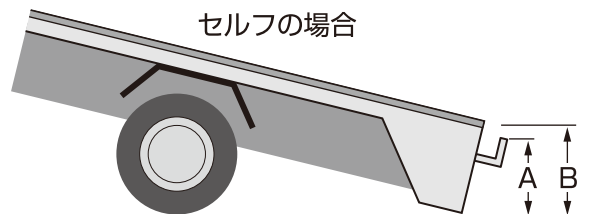

A cm B cm

■ フック受け具

有り(アングルフックタイプ・丸パイプタイプ) ・ 無し

有り:アングルフックタイプ

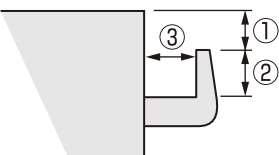

① mm

※板張りタイプでは①寸法が60mm未満の場合、弊社フックは使用できません。

② mm

※板張りタイプでは②寸法が35mm未満の場合、弊社フックは使用できません。

③ mm

※板張りタイプでは③寸法が40mm未満の場合、弊社フックは使用できません。
(NP15-29、NP22-22、NP30およびNP40は35mm以上)

有り:丸パイプタイプ

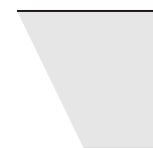

φ40mm未満

※パイプ外径がφ40mm以上の場合、弊社ブリッジが使用できない可能性があります。一度ご相談ください。

ブリッジ本体について

■ ブリッジの種類

●ハシゴタイプ ●板張りタイプ

■ ご希望サイズ

全長 cm

有効幅 cm

■ フックタイプ

●アングルフック

●ベロ式フック

パワーブリッジ替え板寸法一覧

日軽金アクト株式会社

担当

宛

貴社名

ご担当者名

部署名

ご住所 〒

TEL. ()

FAX. ()

替板ご発注の際には、ブリッジの型式・本体形状をご確認頂き、穴あけ希望有無にチェックの上、本書面を添付ください。

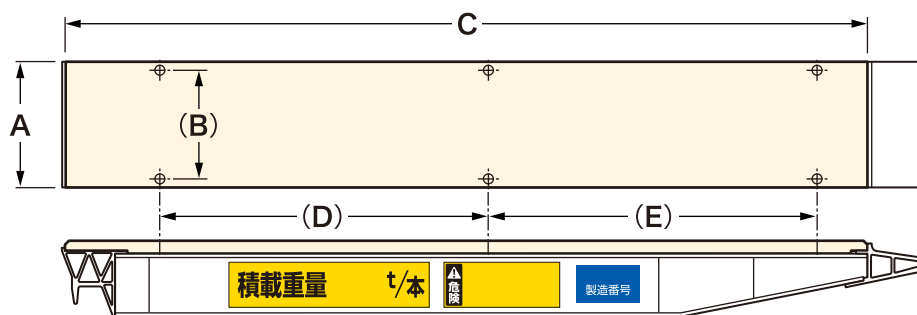

積載重量	型 式	穴あけ希望		規格寸法 (mm)				
		有り	無し	A	(B)	C	(D)	(E)
3 トン/セット	NP03-36	<input type="checkbox"/>	<input type="checkbox"/>	240	205	3474	1437	1537
4 トン/セット	NP04-30	<input type="checkbox"/>	<input type="checkbox"/>	240	205	2874	1287	1287
	NPW04-30	<input type="checkbox"/>	<input type="checkbox"/>	360	325	2874	1302	1302
5 トン/セット	NP05-15	<input type="checkbox"/>	<input type="checkbox"/>	240	205	1374	1074	—
	NP05-18	<input type="checkbox"/>	<input type="checkbox"/>	240	205	1674	687	687
	NP05-22	<input type="checkbox"/>	<input type="checkbox"/>	240	205	2074	887	887
	NPW05-18	<input type="checkbox"/>	<input type="checkbox"/>	360	325	1674	702	702
	NPW05-22	<input type="checkbox"/>	<input type="checkbox"/>	360	325	2074	902	902
6 トン/セット	NP06-36	<input type="checkbox"/>	<input type="checkbox"/>	270	235	3474	1437	1537
	NPW06-36	<input type="checkbox"/>	<input type="checkbox"/>	360	325	3474	1437	1537
7 トン/セット	NP07-22	<input type="checkbox"/>	<input type="checkbox"/>	270	235	2074	887	887
	NP07-29	<input type="checkbox"/>	<input type="checkbox"/>	270	235	2774	1237	1237
	NPW07-22	<input type="checkbox"/>	<input type="checkbox"/>	360	325	2074	887	887
	NPW07-29	<input type="checkbox"/>	<input type="checkbox"/>	360	325	2774	1237	1237
9 トン/セット	NP09-29	<input type="checkbox"/>	<input type="checkbox"/>	300	265	2774	1237	1237
10 トン/セット	NP10-15	<input type="checkbox"/>	<input type="checkbox"/>	270	235	1374	1074	—
12 トン/セット	NP12-22	<input type="checkbox"/>	<input type="checkbox"/>	300	265	2074	887	887
15 トン/セット	NP15-22	<input type="checkbox"/>	<input type="checkbox"/>	300	265	2074	887	887
	NP15-29	<input type="checkbox"/>	<input type="checkbox"/>	270	235	2710	1255	1255
	NPW15-22	<input type="checkbox"/>	<input type="checkbox"/>	450	265	2074	887	887
22 トン/セット	NP22-22	<input type="checkbox"/>	<input type="checkbox"/>	270	235	2014	907	907
30 トン/セット	NP30-29	<input type="checkbox"/>	<input type="checkbox"/>	180	145	2755	1120	1120
40 トン/セット	NP40-29	<input type="checkbox"/>	<input type="checkbox"/>	210	175	2755	1120	1120

- 替え板の返品は不可となります。
- ご使用状況によりブリッジ本体（アルミ部）の変形等で穴あけ位置がずれ、規格寸法と合致しない場合がございますのでご注意ください。
- 当社での穴あけ位置は規格寸法での対応のみとさせていただきます。
規格寸法外で穴あけを行う場合には「穴あけ希望無し」をご選択いただき、お客様にて穴あけをお願い致します。
- 上記型式以外の替え板希望につきましては別途ご連絡下さい。
- 平成30年12月末をもちましてNP初期型（平成6年～平成9年頃製造）の替え板対応は終了致します。
- 平成30年3月末をもちましてP型（平成7年販売終了）の替え板対応は終了致しました。

PXブリッジ/NFブリッジ特注対応品 (アングルフック) 改造フック仕様図

日軽金アクト株式会社
TEL.03-5461-8360
FAX.03-5461-8315

日軽金アクト株式会社
担当

貴社名

ご担当者名

部署名

ご住所 〒

宛

TEL. ()

FAX. ()

参考図 () に寸法をご記入ください。*アルミブリッジでのフック特注の対応は行っておりません。

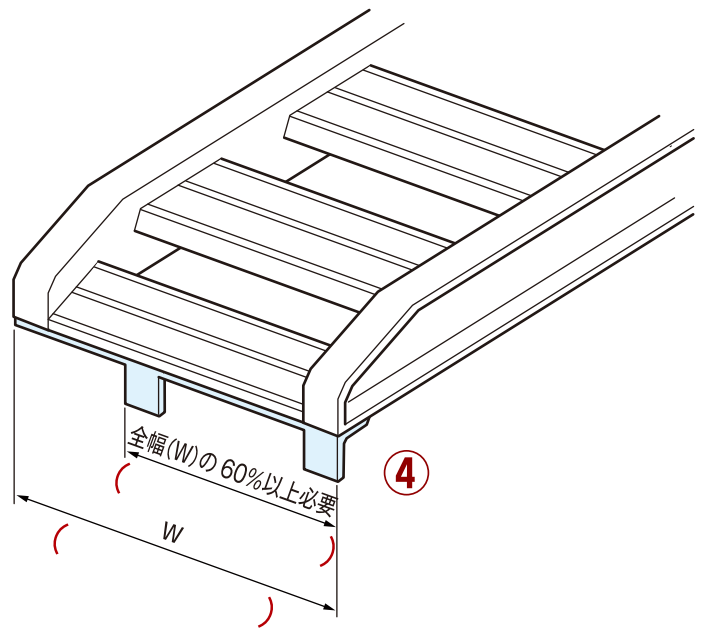
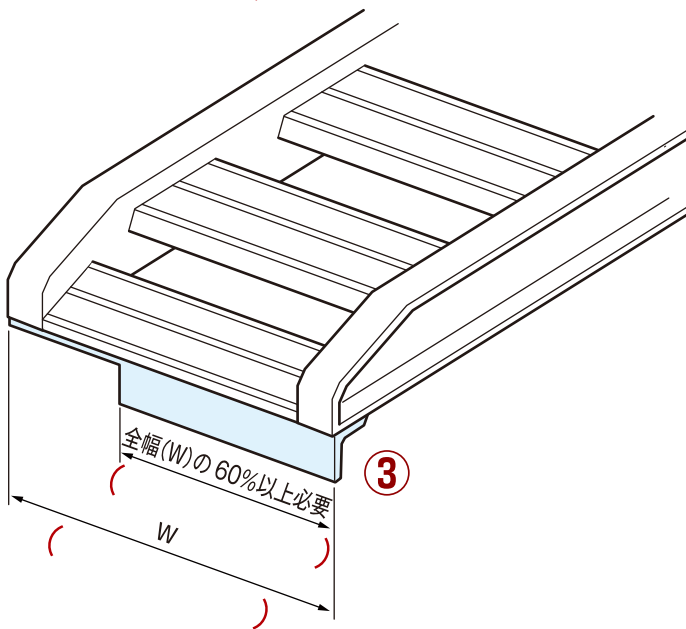
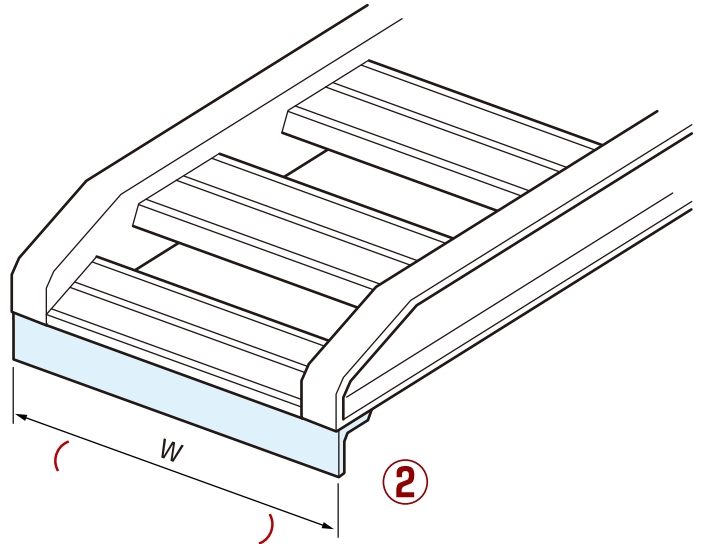
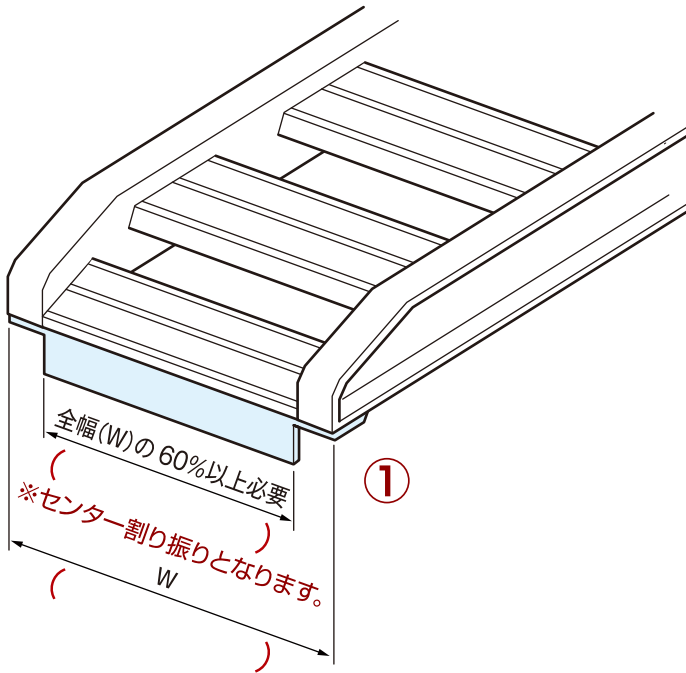

③フックの左右位置をご指定ください。

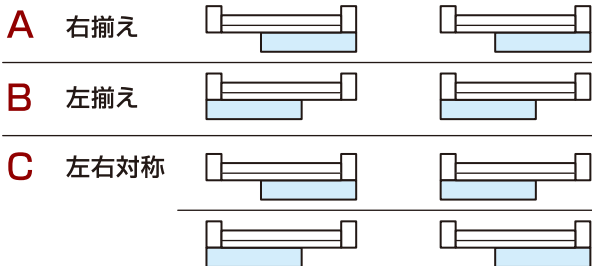

④フックの左右位置をご指定ください。

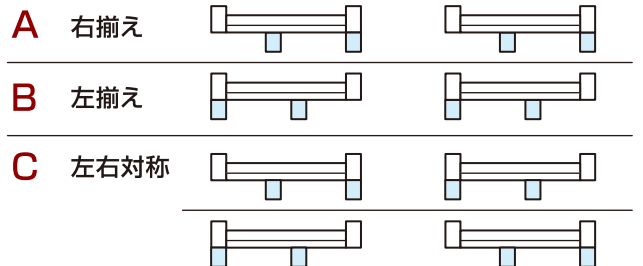

日軽金アクト株式会社
担当

貴社名

ご担当者名

部署名

ご住所 〒

宛

TEL. ()
FAX. ()

フック外れ防止板のタイプをご指定ください。

■ベロフック全幅タイプ

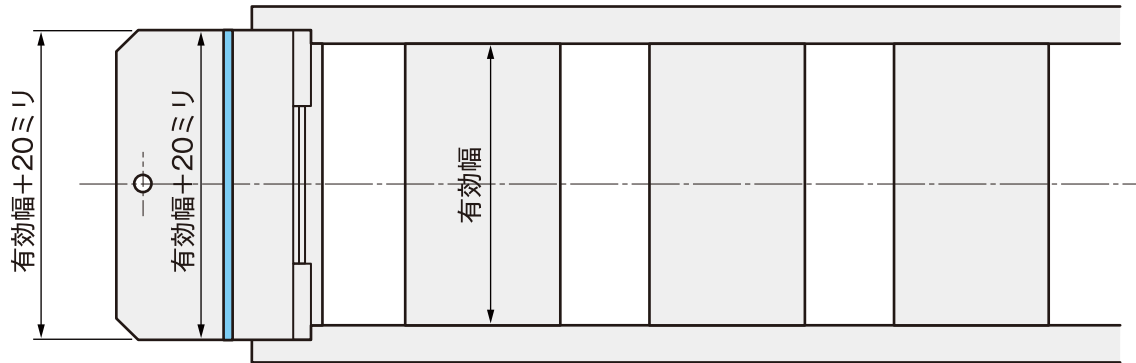

■ベロフックセンタータイプ

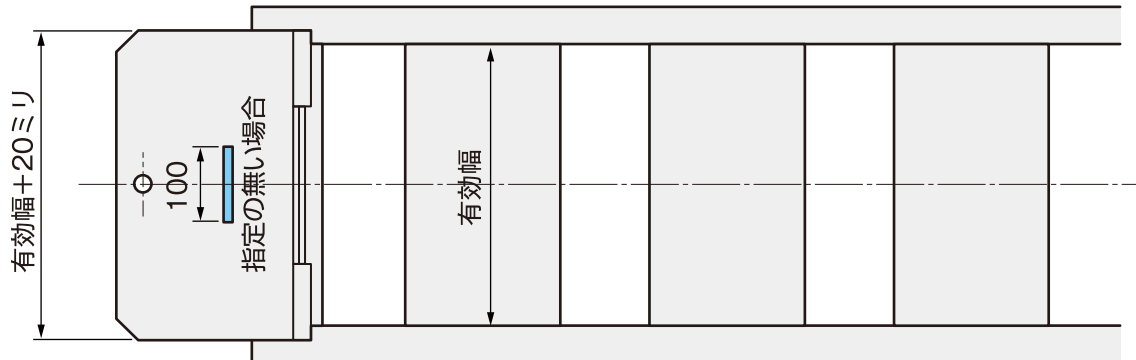

■ベロフック両端タイプ

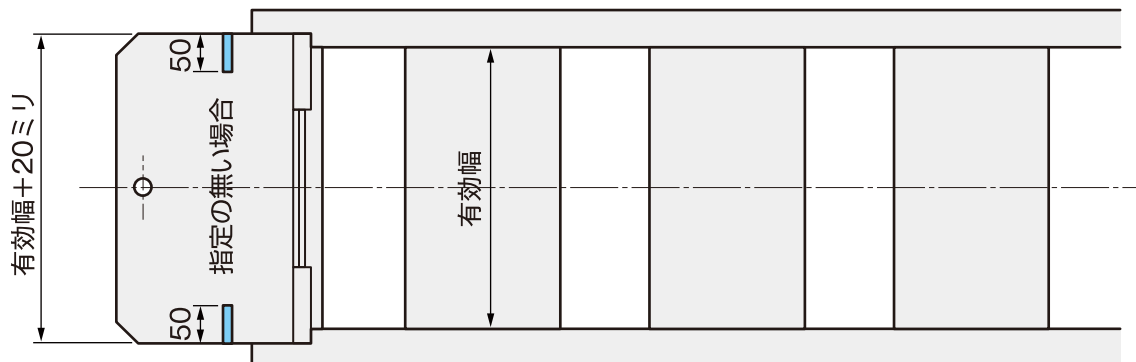

■各タイプ共通項目

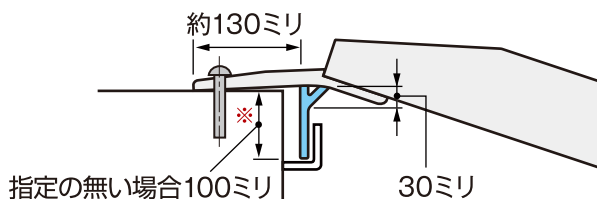

※印指定の場合 60~100ミリで選べます。
寸法をご記入ください。

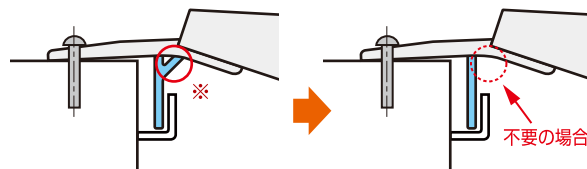

※部が不要な場合は、別途弊社担当者まで御相談ください。

(mm)

Nikkei Aluminium Bridge

「日軽アルミブリッジ」は、アルミニウム総合メーカーである日本軽金属グループの一員である日軽金アクトが、長年の実績を基に開発してきた高強度アルミニウム合金と加工技術を最大限に活かした信頼性の高い、建設・土木・農業機械積み降ろし用アルミ製ブリッジです。

溶接用高強度アルミ合金と高い溶接技術、ISO認定工場による確かな品質と最適構造設計による軽量化を実現しました。



2018 7月 価格改定版

※品質向上のため、予告なしに仕様を変更する場合があります。

製品のお問い合わせ・ご注文窓口

日軽金アクト株式会社

Nikkeikin Aluminium Core Technology Company, Ltd.

製品ビジネスユニット

〒140-0002 東京都品川区東品川2-2-20

TEL.03-5461-8360 FAX.03-5461-8315